



GIRAUD-BARDOUX

GB2019-1

BLEU - décoratif

GB2019-1D

Les petits diamètres

ø2 - ø6 - ø10 - ø12 - ø16

- laiton - inox

- métal

ATTENTION compte tenu de difficultés d'approvisionnement, certains articles sont susceptibles d'être en rupture de stock et d'autres ne sont proposés que jusqu'à épuisement des stocks - Nous consulter avant toute commande



- coloris finition accessoires cablé Cobi Ø2

CV laitonné aspect brillant	NI laiton nickel satiné	CF canon de fusil	BN blanc RAL 9010



Ensemble Cobi complet

Support milieu réf 6762

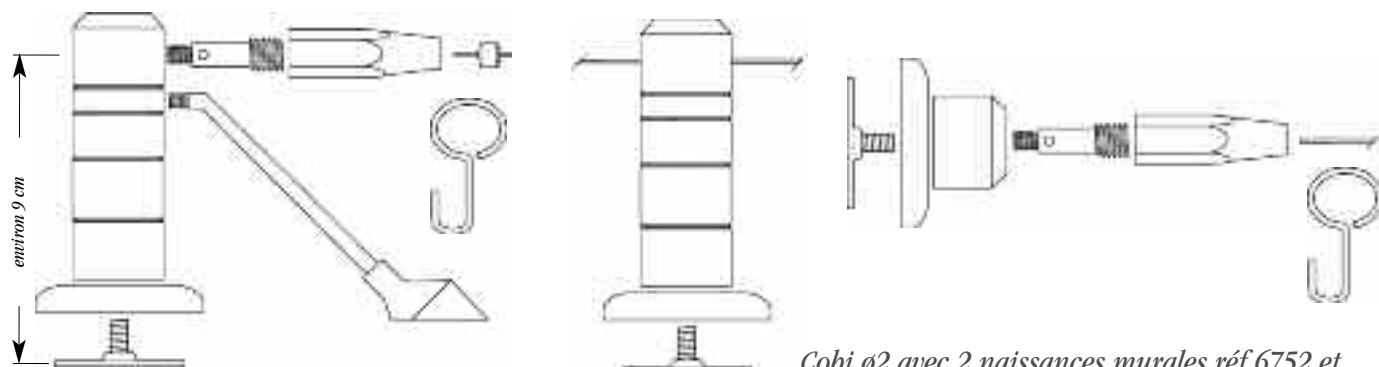

Cobi Ø2 avec 2 naissances murales réf 6752 et support face milieu

Cobi Ø2 avec supports de face simples réf 6742

réf 7095	nb de supports	nb de crochet d'anneaux	CV laiton poli verni	NI nickel satiné	CF canon de fusil	BL laqué blanc
longueur du câble Ø 1,7 en cm ≤ 100	2	10	161,56	214,11	214,11	174,70
de >100 à 150	2	16	167,48	220,02	220,02	188,49
de >150 à 200	2	20	172,07	224,62	224,62	198,35
de >200 à 250	3	26	230,53	289,63	296,19	264,67
de >250 à 300	3	30	235,12	294,23	300,79	274,52
de >300 à 350	3	36	241,03	300,14	306,71	288,32
de >350 à 400	3	40	245,63	304,74	311,30	298,17

réf 7096	nb de supports	nb de crochet d'anneaux	CV laiton poli verni	NI nickel satiné	CF canon de fusil	BL laqué blanc
longueur du câble Ø 1,7 en cm ≤ 100	2	10	95,89	109,02	135,29	109,02
de >100 à 150	2	16	101,80	114,93	141,20	122,82
de >150 à 200	2	20	106,40	119,53	145,80	132,67
de >200 à 250	3	26	164,85	184,55	217,39	199,00
de >250 à 300	3	30	169,45	189,15	221,98	208,85
de >300 à 350	3	36	175,35	195,06	227,89	222,64
de >350 à 400	3	40	179,95	199,66	232,49	232,49

Accessoires

Prix du câble Cobi nu

longueur du câble Ø 2 en cm	
100	3,94
de >100 à 150	5,91
de >150 à 200	7,89
de >200 à 250	9,85
de >250 à 300	11,82
de >300 à 350	13,80
de >350 à 400	15,76
pour 2000 cm	59,10

retour 9 cm

Nom	réf	CV	NI	CF	BL
Crochet du rideau	6750	0,66	0,66	0,66	1,97
Arrêt d'anneau	6760	6,56	6,56	6,56	6,56
Support de face simple	6742	72,24	98,51	98,51	72,24
Support de face double	6852	91,95	118,22		
Support milieu simple	6762	45,97	52,54	59,10	45,97
Support milieu double	6872	59,10	65,68		
Naissance	6752	39,41	45,97	59,10	39,41

Support de face simple réf 6742

Support milieu simple réf 6762



Ps : seul les accessoires des références 7095 et 7096 sont stockés.
Les supports doubles font l'objet d'une fabrication spéciale.



TAO® cablés inox



ø2 - ø6

Ensemble Millénium complet TAO® supports simples de façade avec rouleurs en ø2 et Rollings® en ø6

longueur du câble ou tige en cm	nb de sup-ports	nb de rollings	IS inox satiné	
			câble ø2	tige ø6
≤ 100	2	10	857,07	923,96
de >100 à 150	2	16	909,62	1012,52
de >150 à 200	2	20	945,74	1079,27
de >200 à 250	3	26	1131,82	1301,48
de >250 à 300	3	30	1167,94	1368,26
de >300 à 350	4	36	1352,93	1590,46
de >350 à 400	4	40	1386,86	1657,24

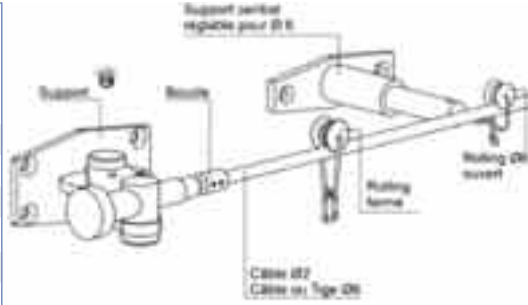

Désignation	IS
simple	384,22
simple milieu réglable	133,54
double	476,15
double milieu	153,26
simple d'angle pour câble ø2	
simple d'angle pour tige ø6	
support double mixte ø2 / ø6	
naissance ø2 ou ø6	85,39

• prix pièce supports Millénium ø2 & ø6

Sup. simple réf ø2-T210 réf ø6-T607	simple milieu réf ø2-T212 réf ø6-T608	Sup. simple d'angle pour câble ø2 réf T211	Sup. simple d'angle pour tige ø6 réf T609	Sup. double réf T213	Sup. naissance réf ø2 ou ø6-T633
---	---	--	---	-------------------------	--

Ensemble Ala complet TAO® supports simples de façade avec rouleurs en ø2 et Rollings® en ø6

longueur du câble ou tige en cm	nb de sup-ports	nb de rollings	IS inox satiné	
			câble ø2	tige ø6
≤ 100	2	10	1007,03	1074,91
de >100 à 150	2	16	1060,67	1163,57
de >150 à 200	2	20	1094,60	1229,70
de >200 à 250	3	26	1282,87	1542,53
de >250 à 300	3	30	1317,90	1519,31
de >300 à 350	4	36	1503,98	1740,42
de >350 à 400	4	40	1540,10	1808,29

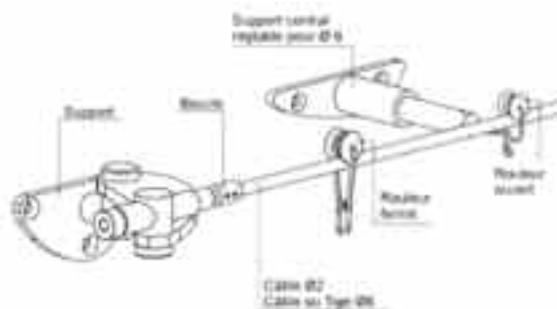

Désignation	IS
simple	459,73
simple milieu réglable	133,54
double	551,69
double milieu	
simple d'angle pour câble ø2	
simple d'angle pour tige ø6	
support double mixte ø2 / ø6	
naissance ø2 ou ø6	85,39

• prix pièce supports Ala ø2 & ø6

Sup. simple ø2-T205 ø6-T601	Sup. simple milieu ø2-T207 ø6-T603	Sup. simple d'angle pour câble ø2 réf T206	Sup. simple d'angle pour tige ø6 réf T602	Sup. double ø2-T208 ø6-T604	Sup. naissance ø2- ou ø6-
-----------------------------------	---------------------------------------	--	---	-----------------------------------	------------------------------

Ensemble Block complet TAO® ø6 tout inox Rollings® en ø6

tout inox - tige inox ø6				
longueur du câble ou tige en cm	nb de sup-ports	nb de rollings	IS inox satiné	
			de face tige ø6	plafond tige ø6
≤ 100	2	10	598,75	545,12
de >100 à 150	2	16	687,41	632,69
de >150 à 200	3	20	897,58	842,86
de >200 à 250	3	26	985,15	930,41
de >250 à 300	3	30	1053,00	998,28
de >300 à 350	4	36	1286,17	1231,42
de >350 à 400	4	40	1352,93	1298,20

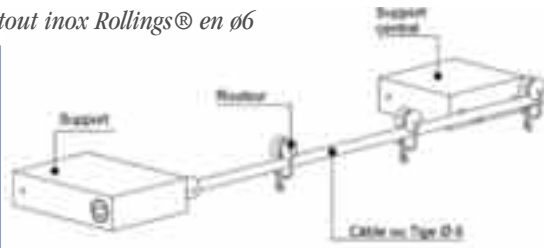

Désignation	IS
support tout inox plafond	194,84
support tout inox mural	221,11
support de face milieu	144,50
support plafond milieu	144,50
naissance ø6	120,41

• prix pièce supports Block ø6

Sup. mural et plafond réf T641	Sup. plafond milieu réf T643	Sup. face milieu réf T642	Sup. naissance réf T644
-----------------------------------	---------------------------------	------------------------------	----------------------------

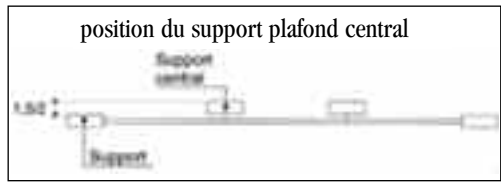



Accessoires TAO®

ø2 - ø6 inox

Prix câble ø2 ou ø6 et tige ø6 nu

longueur en cm ≤ 100	cable ø2	cable ø6	tige ø6
de >100 à 150	3,94	19,70	44,88
de >150 à 200	5,91	29,56	67,32
de >200 à 250	7,89	39,41	89,75
de >250 à 300	9,85	49,26	112,19
de >300 à 350	11,82	59,10	134,63
de >350 à 400	13,80	68,96	157,08
pour 2000 cm	15,76	78,81	179,52
	59,10		

ø2	IS
Rouleur	8,45

Rouleur
réf T215



ø6	IS
Rolling®	11,06

Rolling®
ouvert
réf T624



Tube et tige inox

ø12 inox

longueur en cm ≤ 100	tube ø12	tige ø12
de >100 à 150	32,40	49,26
de >150 à 200	48,60	73,89
de >200 à 250	64,80	98,51
de >250 à 300	81,00	123,14
de >300 à 350	97,20	147,77
de >350 à 400	113,40	172,40
	129,60	197,03



Accessoires TAO®

ø12 inox

Désignation	IS
Rolling® ø12	
- tout inox	11,06
- roulette bois	11,06
- métachrylate	11,06

Rolling ø12
réf T1209



Anneaux cablés clip & aimantés

Clip
réf 7427



Anneau cablé clip

Prix pièce réf	à l'unité	par 20	par 50
	16,42	13,14	11,82

Anneau cablé aimanté

Prix pièce au choix	à l'unité	par 20
	39,41	32,83

Tetra
réf 7422



Tetra cercle
réf 7423



Cercle
réf 7424



Triangle
réf 7425



Botão
réf 7426



Finitions bistro ø10

- finitions laiton ø10

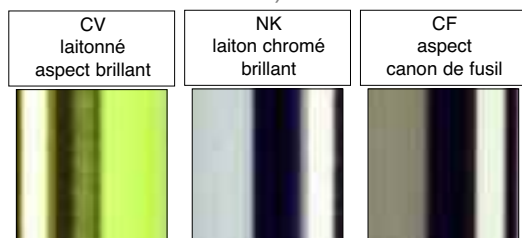

- finitions Col Fer disponibles pour tubes et accessoires ø10

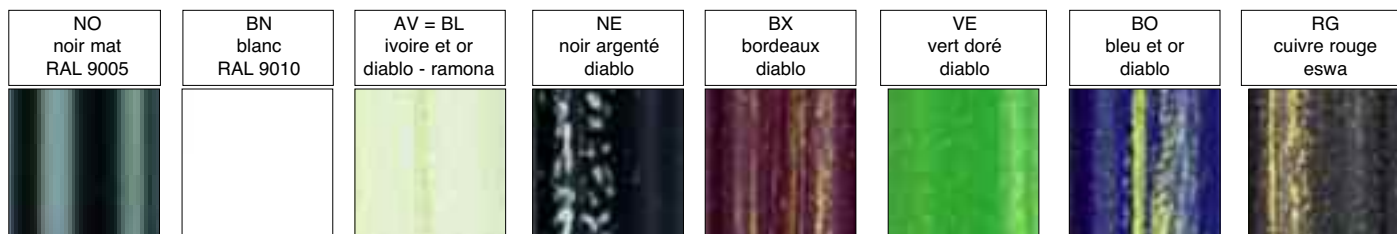

Tringles Bistro complètes ø10

Tringles bistro complètes sans ou avec anneaux :

avec tube et accessoires assortis laiton ou fer, supports 6812 sans ou avec anneaux 6811

longueur du tube en cm	nb de sup- ports	nb d'an- neaux	tout Col Fer		tout CV laitoné		tout NK nikel brillant		tout CF canon de fusil	
			sans anneaux	avec anneaux	sans anneaux	avec anneaux	sans anneaux	avec anneaux	sans anneaux	avec anneaux
≤ 060	2	8	44,66	65,68	41,38	67,64	38,75	65,02	45,97	72,24
de>060 à 080	2	10	49,26	75,53	45,97	78,81	42,69	75,53	52,54	85,38
de>080 à 100	2	12	53,85	85,38	51,23	90,64	47,28	86,69	59,10	98,51
de>100 à 120	2	16	57,79	99,82	55,83	108,37	51,23	103,77	65,68	118,22
de>120 à 140	3	18	70,28	117,56	67,64	126,76	61,74	120,84	78,81	137,92
de>140 à 160	3	22	74,21	132,01	72,24	144,49	65,68	137,92	85,38	157,63
de>160 à 240	3	30	91,95	170,76						

Bistro/fer ø10
réf 6810 

Support retour 15 mm
réf 6812 

Anneau crochet ø20
réf 6811 

Tube nu et accessoires ø10

Tube nu ø10

• Prix d'une barre mise à la dimension du client sans frais

Tube ø10 - réf 6813



Tube NU longueur en cm	Col fer sélection de coloris	CV laiton poli verni	NK nickelé brillant	CF canon de fusil
≤ 060	13,14	15,11	12,47	19,70
de>060 à 080	17,73	19,70	16,42	26,27
de>080 à 100	22,33	24,96	21,02	32,83
de>100 à 120	26,27	29,56	24,96	39,41
de>120 à 140	30,87	34,81	28,90	45,97
de>140 à 160	34,81	39,41	32,83	52,54
de>160 à 240	52,54			

Accessoires bistro ø10

Accessoires bistro • prix pièce	réf	Col FER Coloris FER 1	CV laiton poli verni	NK nickel brillant	CF canon de fusil
support	6812	7,89	6,56	6,56	6,56
embout	6856	7,89	6,56	6,56	6,56
anneau crochet	6811	2,63	3,29	3,29	3,29

Support
réf 6812



Embout
réf 6856



Anneau crochet
réf 6811



Garniture inox sans embouts



TAO® inox avec rollings®



ø12

Tout IS inox satiné

En ø12 les Rollings® ouverts permettent la circulation complète des suspendeurs Rollings® sur toute la longueur du tube inox.



Lucente TAO®

LUCENTE longueur du tube ø 12 en cm	nb de sup- ports	nombre de rolling	IS inox satiné
≤ 100	2	10	362,42
de > 100 à 150	2	16	443,53
de > 150 à 200	3	20	618,89
de > 200 à 250	3	26	699,99
de > 250 à 300	3	30	758,99
de > 300 à 350	4	36	956,46
de > 350 à 400	4	40	1015,46

Sup. simple
réf T1215

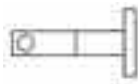

Sup. simple milieu
réf T1217



• prix pièce supports Lucente ø12

Désignation	IS	Simple T1215	milieu T1217	double T1216	double milieu T1218	naissance réf T1237
simple 5, 7, 10, 12 ou 15 cm	111,65					
simple milieu réglable	116,57					
double 12 ou 15 cm	131,36					
double milieu 12 ou 15 cm	135,73					
naissance	85,90					

UK TAO®

UK longueur du tube ø 12 en cm	nb de sup- ports	nombre de rolling	IS inox satiné
≤ 100	2	10	497,06
de > 100 à 150	2	16	578,17
de > 150 à 200	3	20	815,69
de > 200 à 250	3	26	896,70
de > 250 à 300	3	30	955,69
de > 300 à 350	4	36	1215,33
de > 350 à 400	4	40	1274,33



Sup. plafond simple
réf T1220



Sup. simple
de face
réf T1222

• prix pièce support UK ø12

Désignation	IS	Sup. plafond double réf T1221	Sup. double de face réf T1223	naissance réf T1237
plafond simple 5 ou 7 cm	178,42			
plafond double 5 ou 7 cm	227,67			
naissance	85,38			
supports de façade recoupables : simple de face 8 à 22 cm	178,42			
double de face 8 à 22 cm	314,15			

Rhino TAO®

RHINO longueur du tube ø 12 en cm	nb de sup- ports	nombre de rolling	IS inox satiné
≤ 100	2	10	636,84
de > 100 à 150	2	16	717,95
de > 150 à 200	3	20	1025,31
de > 200 à 250	3	26	1106,42
de > 250 à 300	3	30	1165,42
de > 300 à 350	4	36	1494,90
de > 350 à 400	4	40	1553,90

Sup. simple face
réf T1211



Sup. simple
plafond réf T1213



• prix pièce supports Rhino ø12

Désignation	IS	Sup. double de face réf T1212	Sup. double plafond réf T1214	naissance réf T1239
simple de face 8 cm ou 12 cm	248,47			
simple plafond 3,5 cm ou 5 cm	248,47			
double de face 7 + 12 cm	361,22			
double plafond 5 + 7 cm	361,22			
naissance	85,38			

Embouts seuls

à ajouter aux prix des garnitures
SANS embouts

• prix pièce

inox ø12		IS
Bouchon	1233	14,89
Rubino	1230	30,43
Smeraldo	1231	47,50
Zaffiro	1232	47,50

Bouchon

réf T1233IS

Rubino

réf T1230IS

Smeraldo

réf T1231IS

Zaffiro

réf T1232IS

ø12	bois
embout bois	21,89

Décors du bois

CE	cerisier
NY	façon noyer
VN	hêtre naturel

Marmolada

réf T1234

Cervino

réf T1235

Civetta

réf T1236

Accessoires TAO® ø12

Prix tube ø12 et tige ø12 nu

longueur en cm	tube ø12	tige ø12
≤ 100	32,40	49,26
de > 100 à 150	48,60	73,89
de > 150 à 200	64,80	98,51
de > 200 à 250	81,00	123,14
de > 250 à 300	97,20	147,77
de > 300 à 350	113,40	172,40
de > 350 à 400	129,60	197,03

pièce de jonction
réf T1238N12

ø 12 3,29

Flexi corner pour angle
réf T1201

Flexi corner	IS	IP
flexi corner pour angle de 60° à 180° tube ø12	175,14	175,14

ø12	IS
Rolling®	10,94

Rolling ø12
réf T1209

Finitions du ø16 suivant gammes produits



Laiton

ø16

- finitions laiton ø16

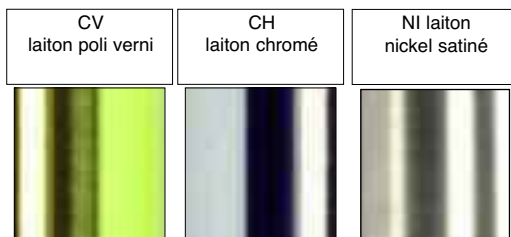

Garniture laiton sans embouts suivant supports et anneaux

**prix garniture complète =
prix garniture sans embouts + prix de 2 embouts**

Anneau crochet
réf 6871--20



sans embouts sans ou avec anneaux :

avec consoles à oeil simples plafond 50 mm réf 6624 ou moderne 93 mm réf 6960, sans ou avec anneaux 6871

longueur du tube en cm	nb de sup- ports	nb d'an- neaux	CV laiton poli verni		CH laiton chromé		NI nickel satiné	
			sans anneaux	avec anneaux	sans anneaux	avec anneaux	sans anneaux	avec anneaux
≤ 100	2	10	56,48	72,24	70,93	89,32	85,38	103,77
de >100 à 150	2	16	66,33	91,55	84,72	114,15	101,80	131,22
de >150 à 200	3	20	94,57	126,09	120,18	156,96	144,49	181,26
de >200 à 250	3	26	104,42	145,40	133,98	181,79	160,90	208,72
de >250 à 300	3	30	114,27	161,56	147,77	202,93	177,32	232,49

Console Plafond
réf 6624..16

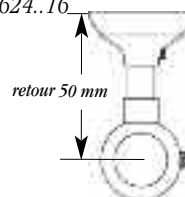

Console Moderne
réf 6960..16

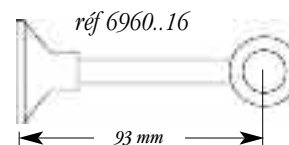

sans embouts sans ou avec anneaux :

avec consoles à oeil à platine réf 6805 COURTES 55 mm (utilisable plafond) ou 75 mm, sans ou avec anneaux 6871

longueur du tube en cm	nb de sup- ports	nb d'an- neaux	CV laiton poli verni		CH laiton chromé		NI nickel satiné	
			sans anneaux	avec anneaux	sans anneaux	avec anneaux	sans anneaux	avec anneaux
≤ 100	2	10	72,24	88,00	86,69	105,08	98,51	116,91
de >100 à 150	2	16	82,10	107,31	100,49	129,91	114,93	144,35
de >150 à 200	3	20	118,22	149,74	143,83	180,61	164,19	200,97
de >200 à 250	3	26	128,07	169,05	157,63	205,43	180,61	228,42
de >250 à 300	3	30	137,92	185,21	171,41	226,58	197,03	252,20

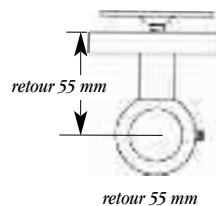

Console à platine
réf 6805..16

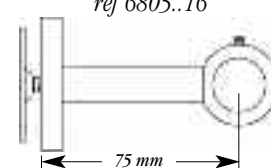

sans embouts sans ou avec anneaux :

avec consoles à oeil à platine réf 6805 LONGUES 115 mm ou 145 mm, sans ou avec anneaux 6871

longueur du tube en cm	nb de sup- ports	nb d'an- neaux	CV laiton poli verni		CH laiton chromé		NI nickel satiné	
			sans anneaux	avec anneaux	sans anneaux	avec anneaux	sans anneaux	avec anneaux
≤ 100	2	10	80,13	95,89	94,57	112,96	106,40	124,78
de >100 à 150	2	16	89,97	115,20	108,37	137,79	122,82	152,24
de >150 à 200	3	20	130,04	161,56	155,65	192,43	176,01	212,79
de >200 à 250	3	26	139,89	180,87	169,45	217,26	192,43	240,64
de >250 à 300	3	30	149,74	197,03	183,24	238,40	208,85	264,01

Console à platine
réf 6805..16

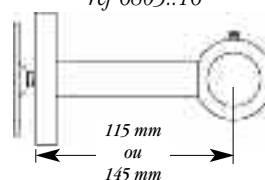

• Possibilités de consoles à oeil à platine ULTRA LONGUES ou de retours spéciaux : nous consulter

Finitions du ø16 suivant gammes produits



Inox

ø16

- finition inox ø16



Garniture inox sans embouts suivant supports et anneaux

**prix garniture complète =
prix garniture sans embouts + prix de 2 embouts**

anneau
plat inox
réf 4700IS



anneau
crochet
réf
6871NI20



sans embout sans ou avec anneaux :

avec tube ROND, consoles à platine, recoupables fermées ou ouvertes, sans ou avec anneaux inox 4700IS et avec anneaux crochets nickelé 6871NI

longueur du tube en cm	nb de sup- ports	nb d'an- neaux	IS inox satiné		anneaux nickelés 6871NI
			sans anneaux 4700IS	anneaux 275,84	
≤ 100	2	10	210,17	275,84	228,55
de >100 à 150	2	16	229,87	334,95	259,29
de >150 à 200	3	20	334,95	466,29	371,72
de >200 à 250	3	26	354,65	525,41	402,47
de >250 à 300	3	30	374,36	571,38	429,52

avec consoles simples à platine :
fermée réf 4646 ou ouverte réf 4648

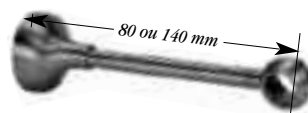

sans embout sans ou avec anneaux :

avec tube ROND, consoles à platine, recoupables fermées ou ouvertes, sans ou avec anneaux inox 4700IS et avec anneaux crochets nickelé 6871NI

avec consoles à platine base inox ou bois fermée réf 4652 ou ouverte réf 4654

longueur du tube en cm	nb de sup- ports	nb d'an- neaux	IS inox satiné		anneaux nickelés 6871NI
			sans anneaux 4700IS	anneaux 302,11	
≤ 100	2	10	236,43	302,11	254,82
de >100 à 150	2	16	256,14	361,22	285,56
de >150 à 200	3	20	374,36	505,70	411,13
de >200 à 250	3	26	394,05	564,82	441,87
de >250 à 300	3	30	413,76	610,79	479,43

avec rosace bois réf 3941



avec rosace inox
réf 4622

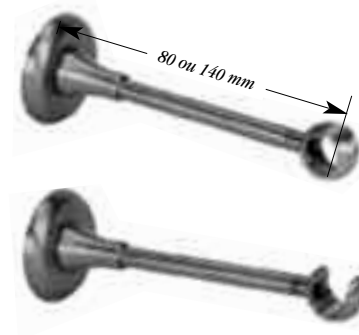

- finition rosace bois

• Coloris WOOD

MI Miel CE Cerisier BE Bouleau SP Sapin IN Indigo



• Coloris YOUNG

CE cerisier BE bouleau PR prune OC ocre JS jaune safran NY noyer CD chêne rouvre



Embouts seuls à ajouter aux prix des garnitures SANS embouts



Embouts laiton

Ø16

• prix pièce à l'unité

CV laiton poli verni 6,56	CH laiton chromé 7,89	NI nickel satiné 8,54
------------------------------------	--------------------------------	--------------------------------

Bouchon
réf 6747



CV laiton poli verni 13,14	CH laiton chromé 14,45	NI nickel satiné 15,11
-------------------------------------	---------------------------------	---------------------------------

Sierra
réf 6767



Boule
réf 6954



CV laiton poli verni 13,14

Régency
réf 6736



Louis XV
réf 6737



Louis XVI
réf 6739



CV laiton poli verni 13,14	NI nickel satiné 15,11
-------------------------------------	---------------------------------

Pétrole
réf 7169



CV laiton poli verni 28,25

Plissée
réf 6693



CV laiton poli verni 14,45

Sphère
réf 6735



CV laiton poli verni 13,14	NI nickel satiné 15,11
-------------------------------------	---------------------------------

Alpha
réf 6773



Embouts Comet

Ø16

NI nickel satiné 30,21

Champagne
réf 7133



Ogive
réf 7132



Embouts inox

Ø16

IS inox satiné 19,70

Stop
réf 4610



IS inox satiné 34,81

Atox
réf 4615



IS inox satiné 72,24

Manix
réf 4604

adaptateur inclus



IS inox satiné 36,12

réf 4616 avec bague
déco noir - vert - rouge



IS inox satiné 78,81

Calix
réf 4605

adaptateur inclus

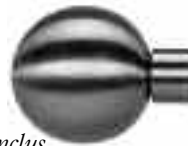

Adaptateurs inox Ø16

Nom	réf	inox
adaptateur seul		
base lisse	4606	26,27
base cuvette	4612	26,27

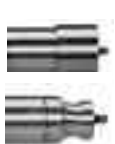

Embout verre de Bréhat

Ø16

Embouts à pied adaptables fournis en finition assortie à la garniture choisie.

Embouts seuls : Les pieds sont disponibles au choix dans les coloris des garnitures Ø16.

• prix pièce à l'unité

embout en complément d'une garniture PIED OFFERT 87,57	embout seul Ø16 adaptateur laiton coloris au choix 97,42	embout seul Ø16 adaptateur inox IS inox satiné 113,84
---	---	--

Nividic
réf 7307

spirale
2 couleurs



BL-BE blanc/bleu
FU-LI fuschia/lilas
JA-OG jaune/orange
BL-TO blanc/topaze
BL-NO blanc/noir
VE-JA vert/jaune

Embouts seuls à ajouter aux prix des garnitures SANS embouts



cuir adaptable sans pied directement sur tube :

ø16

• prix pièce à l'unité

Embout réalisé en CUIR	Passant réalisé en CUIR
125,10	52,12

Coloris peaux
 • MARRON ou NOIR
 qualité lisse ou grainé
 • LONDON NATUREL
 qualité lisse

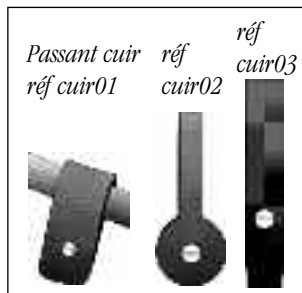

Welt as
réf 7042



Gottbard
(droite)
réf 7044D



.Wenzel
réf 7041



Laniban
réf 7043



Embouts Ice résine translucide / pied inox

ø16

résine
pied inox
satiné
37,53

Jazz
réf 7004



Blues
réf 7003



Reggae
réf 7001



Rai
réf 7002



Embouts Keo bois wood & joug / pied inox

ø16

bois
pied inox
satiné
37,53

au choix :
base lisse
base cuvette



Embouts YOUNG

- 4800 Scopa
- 4801 Skat
- 4802 Eleusis
- 3942 Balle
- 4803 Aluette

coloris YOUNG pour anneaux :

- CE cerisier
- BE bouleau
- NY noyer

Scopa

Young réf 4800



Skat

Young réf 4801



Eleusis

Young réf 4802



Balle

Young réf 3942



Aluette

Young réf 4803



Embouts WOOD

- 6895 Girolle
- 6986 Oronge
- 6987 Amanite
- 6988 Lactaire
- 6989 Lépiote

coloris WOOD pour anneaux :

- CE cerisier
- BE bouleau

Oronge

Wood réf 6986



Lactaire

Wood réf 6988



Lépiote

Wood réf 6989



Girolle

Wood réf 6985



Amanite

Wood réf 6987



BE
bouleau

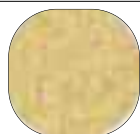

CE
cerisier



NY
noyer foncé



Embouts verre de Murano

ø 16

• prix pièce à l'unité

Qalif • Quasi

embout en complément d'une garniture PIED OFFERT	embout seul ø16 adaptateur laiton coloris au choix	embout seul ø16 adaptateur inox IS inox satiné
25,02	34,40	50,04

Quasi

réf 7026

disponible en 2 coloris :

dégradé BLEU - dégradé VERT



Qalif

réf 7025

disponible en coloris :

dégradé OR



Embouts seuls à ajouter aux prix des garnitures SANS embouts



Embouts SWAROVSKI

Ø 16

Embouts à pied adaptables fournis en finition assortie à la garniture choisie.

Pied offert pour l'achat d'une garniture complète.

Embouts seuls : Les pieds sont disponibles au choix en noir et dans tous les coloris laiton ou fer.

- prix pièce à l'unité

Anaïs
réf 7325



Anaïs

en complément d'une garniture PIED OFFERT	embout seul avec pied Ø16	
	pied fer/laiton coloris au choix	pied inox IS inox satiné
295,54	305,39	321,81

Missiquoi
réf 7324



Missiquoi

en complément d'une garniture PIED OFFERT	embout seul avec pied Ø16	
	pied fer/laiton coloris au choix	pied inox IS inox satiné
273,65	283,50	299,92

Roséliande réf 7327



Roséliande

en complément d'une garniture PIED OFFERT	embout seul avec pied Ø16	
	pied fer/laiton coloris au choix	pied inox IS inox satiné
645,81	655,66	672,08

Plume
réf 7370

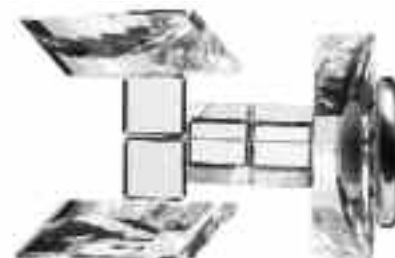

Plume

en complément d'une garniture PIED OFFERT	embout seul avec pied Ø16	
	pied fer/laiton coloris au choix	pied inox IS inox satiné
503,52	513,37	529,79

Vendôme
réf 7369



Vendôme

en complément d'une garniture PIED OFFERT	embout seul avec pied Ø16	
	pied fer/laiton coloris au choix	pied inox IS inox satiné
1013,60	1023,45	1039,87

Yamaska
réf 7320



Yamaska

en complément d'une garniture PIED OFFERT	embout seul avec pied Ø16	
	pied fer/laiton coloris au choix	pied inox IS inox satiné
571,38	581,23	597,65

Embouts seuls à ajouter aux prix des garnitures SANS embouts



Embouts SWAROVSKI

Ø 16

Embouts à pied adaptables fournis en finition assortie à la garniture choisie.

Embouts seuls : Les pieds sont disponibles au choix en noir et dans tous les coloris laiton ou fer.

• prix pièce à l'unité

Flèche
réf 7368



Flèche

en complément d'une garniture PIED OFFERT	embout seul avec pied Ø16	
	pied fer/laiton coloris au choix	pied inox IS inox satiné
	418,14	427,99 444,40

Magog
réf 7323



Magog

en complément d'une garniture PIED OFFERT	embout seul avec pied Ø16	
	pied fer/laiton coloris au choix	pied inox IS inox satiné
	192,65	202,50 218,93

Mayana

Mayana
réf 7326



en complément d'une garniture PIED OFFERT	embout seul avec pied Ø16	
	pied fer/laiton coloris au choix	pied inox IS inox satiné
	385,30	395,15 411,57

Mergantic
réf 7322

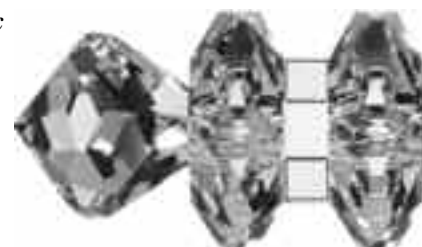

Mergantic

en complément d'une garniture PIED OFFERT	embout seul avec pied Ø16	
	pied fer/laiton coloris au choix	pied inox IS inox satiné
	433,46	443,31 459,73



Luciano
réf 7371



en complément d'une garniture PIED OFFERT	embout seul avec pied Ø16	
	pied fer/laiton coloris au choix	pied inox IS inox satiné
	829,71	839,56 855,98

Massawippi réf 7321



en complément d'une garniture PIED OFFERT	embout seul avec pied Ø16	
	pied fer/laiton coloris au choix	pied inox IS inox satiné
	352,46	362,31 378,74



Tube laiton

Tube NU	CV	CH	NI
longueur en cm ≤ 100	laiton poli verni	laiton chromé	NI nickelé satiné
de >100 à 150	19,70	27,58	32,83
de >150 à 200	29,56	41,38	49,26
de >200 à 250	39,41	55,17	65,68
de >250 à 300	49,26	68,96	82,10
de >300 à 350	59,10	82,75	98,51

• Prix d'une barre mise à la dimension du client sans frais

Accessoires laiton

Consoles laiton		CV	CH	NI
• prix pièce		laiton poli verni	laiton chromé	laiton nickelé
plafond 50 mm	réf 6624	18,39	21,67	26,27
classique 70 mm	réf 6625	18,39	21,67	26,27
moderne 93 mm	réf 6960	18,39	21,67	26,27
55 ou 77 mm	réf 6805	26,27	29,56	32,83
115 ou 140 mm	réf 6805	30,21	33,50	36,78

Console plafond réf 6624CV16

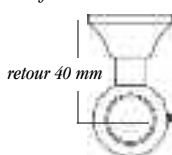

Console classique réf 6625CV16

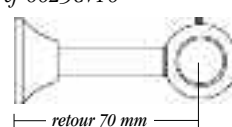

Console Moderne réf 6960CV16

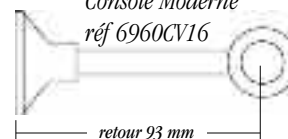

Accessoires laiton		CV	CH	NI
• prix pièce		laiton poli verni	laiton chromé	laiton nickelé
anneau crochet	réf 6871	1,58	1,84	1,84
naissance	réf 170	5,91	6,56	6,56

Console à platine réf 6805CV16



Anneau crochet réf 6871CV20



Naissance fermée réf 170CU16



- finitions inox ø16

Tube NU	IS
longueur en cm ≤ 100	inox satiné
de >100 à 150	39,41
de >150 à 200	59,10
de >200 à 250	78,81
de >250 à 300	98,51
de >300 à 350	118,22

• Prix d'une barre mise à la dimension du client sans frais

- Coloris WOOD
- MI Miel
- CE Cerisier
- BE Bouleau
- SP Sapin
- IN Indigo

• Coloris YOUNG

- CE Cerisier
- BE Bouleau
- PR Prune
- OC Ocre
- JS Jaune safran
- NY Noyer
- CD Chêne rouvre

Accessoires inox

Accessoires inox ø16			IS
• prix pièce			inox satiné
CONSOLES PIED Ø40			
	cm	réf	
simple fermée	9/11 - 15/17	4646	85,38
simple ouverte milieu	9/11 - 15/17	4648	85,38
double ouverte ø16 - ø16	15/17	4651	157,63
CONSOLES ROSACE INOX			
simple fermée	9/11 - 15/17 - 23/25	4652	98,51
sple ouverte milieu	9/11 - 15/17 - 23/25	4654	98,51
double ouverte	15/17	4656	188,28
BASES PLATINES seules			
avec rosace inox	5,5	4622	29,56
avec rosace bois	9,5	3941	29,56
TIGES INOX			
tiges inox seules	7/9 - 13/15 - 21/23	4669	60,42
NAISSANCE inox		4619	52,54
ANNEAUX			
inox plat plein		4700	6,56
bois		7273	0,79

console simple fermée réf 4646



console ouverte milieu réf 4648



console double ouverte réf 4650



console platine simple fermée à rosace inox réf 4652



console platine simple ouverte milieu à rosace inox réf 4654



console platine double ouverte à rosace inox - réf 4656



base platine rosace bois réf 3941

base platine rosace inox réf 4622



naissance réf 4618



tige inox réf 4669

